

Vorwort

Die Förderung des eingespeisten bzw. erzeugten Stroms nach dem Erneuerbare-Energien-Gesetz (EEG) bzw. dem Kraft-Wärme-Kopplungs-Gesetz (KWKG) erfordert entsprechende Messkonzepte. Schon allein die komplexen Vergütungsregeln führen in der Praxis zu verschiedenen Konzepten. Die Auswahl des Messkonzeptes liegt grundsätzlich beim Anlagenbetreiber. Der Netzbetreiber hat wiederum die Verpflichtung, das gewählte Messkonzept vor allem auf Konformität mit dem EEG, KWKG und den Technischen Anschlussbedingungen zu prüfen.

Um die Abwicklung der Fördergesetze (EEG, KWKG) für den Anlagen- und den Netzbetreiber zu erleichtern, stehen die nachgenannten Formulare zur Verfügung.

- **Auswahlblatt A: Messkonzepte für eine einzelne Erzeugungsanlage**
- **Auswahlblatt B: Messkonzepte für mehrere Erzeugungsanlagen (Erweiterungen)**
- **Auswahlblatt C: Messkonzepte für Erzeugungsanlagen mit Wärmepumpe oder vergleichbarem Heizsystem**
- **Auswahlblatt D: Messkonzepte für Selbstversorgergemeinschaft**

Diese Auswahlblätter sind grundsätzlich zur Anwendung bei Erzeugungsanlagen vorgesehen, die nach dem 1. August 2014 neu errichtet oder erweitert werden. Der Wechsel von einem Vergütungs- / Messkonzept in ein anderes ist evtl. mit Umbauten an den Messeinrichtungen verbunden und rechtzeitig mit dem Netzbetreiber abzustimmen.

Ergänzende Hinweise:

Diese Formulare erheben keinen Anspruch auf Vollständigkeit. Insbesondere nachgenannte spezifische Anforderungen an die Messung werden nicht berücksichtigt:

- technische Ausführung der Zähler (Lastgangzähler, Wandler usw.)
- Einsatz von Messsystemen
- Vorgaben für Anlagen am Mittelspannungsnetz
- Anforderungen an den Zählerplatz

Weitere Umsetzungshilfen zum EEG bietet der **EEG-Navigator**, siehe www.eeg-navigator.de.

Hinweis: Nachdem das EEG / KWKG keine expliziten Vorgaben für Messkonzepte macht, kann keine Gewähr für deren rechtliche Verbindlichkeit übernommen werden. Die Auswahl des Messkonzeptes liegt grundsätzlich beim Anlagenbetreiber.

Auswahlblatt A: Messkonzepte für eine einzelne Erzeugungsanlage

Bitte zutreffendes Messkonzept (MK) ankreuzen

MK A1: Volleinspeisung

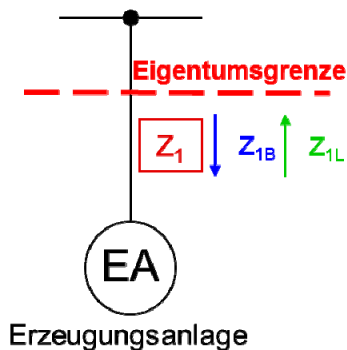

Z₁: Zähler für Bezug und Lieferung

Anwendungsbeispiele:

- Windkraftanlagen
- PV-Freiflächenanlagen
- PV-Anlage auf Lärmschutzwand

MK A2: Überschusseinspeisung

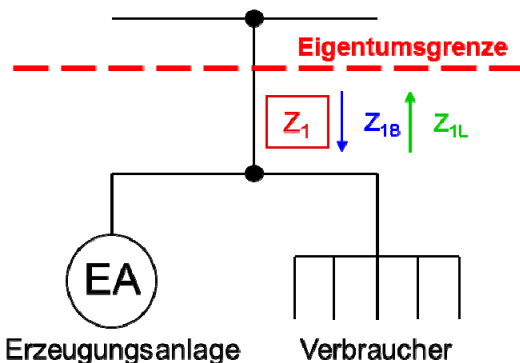

Z₁: Zähler für Bezug und Lieferung

Anwendungsbeispiele:

- Anlagen ≤ 10 kW und Selbstverbrauch ≤ 10.000 kWh pro Jahr

MK A3: Einspeisung mit Erzeugungsmessung

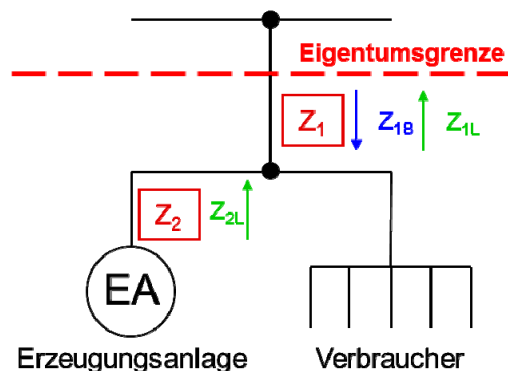

Z₁: Zähler für Bezug und Lieferung
Z₂: Zähler für Lieferung mit Rücklaufsperr

Anwendungsbeispiele:

- Anlagen > 10 kW
- Anlagen ≤ 10 kW mit Selbstverbrauch > 10.000 kWh pro Jahr
- KWK-Einspeisung mit gesetzl. Zuschlag auf die Gesamterzeugung
- Anlage in kaufmännisch-bilanzieller Weitergabe nach EEG

Anmerkung:

Die kaufmännisch-bilanzielle Weitergabe muss gesondert vereinbart werden.

Anlagenstandort: Straße, Postleitzahl, Ort

Anlagenbetreiber: Datum, Unterschrift

Hinweis: Nachdem das EEG / KWKG keine expliziten Vorgaben für Messkonzepte macht, kann keine Gewähr für deren rechtliche Verbindlichkeit übernommen werden. Die Auswahl des Messkonzeptes liegt grundsätzlich beim Anlagenbetreiber.

Bitte zutreffendes Messkonzept (MK) ankreuzen

MK B1: Volleinspeisung mit gemeinsamer Erzeugungsmessung

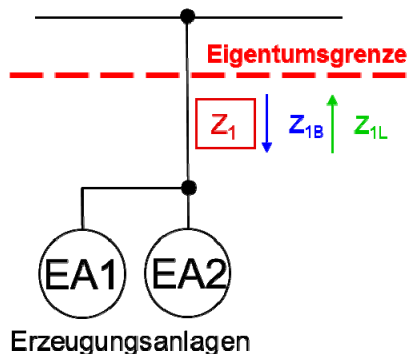

Anwendungsbeispiele:

- Windpark
- PV-Anlagen mit gleicher Begrenzung der vergütungsfähigen Strommenge^{*)}

Voraussetzung:

- Gleicher Energieträger
- Nur EEG-Anlagen ohne Zonung nach Bemessungsleistung

Z₁: Zähler für Bezug und Lieferung

MK B2: Einspeisung mit gemeinsamer Erzeugungsmessung

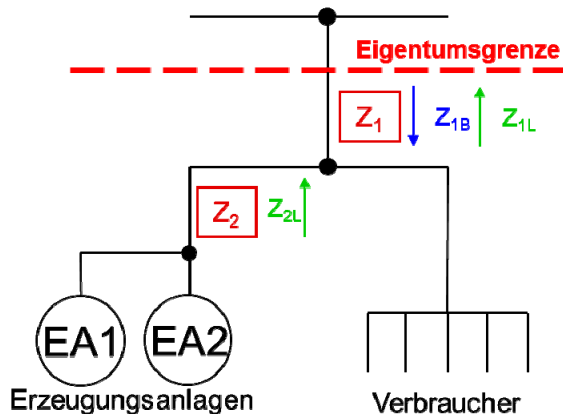

Anwendungsbeispiele:

- Anlagen in kaufmännisch-bilanzieller Weitergabe nach EEG
- PV-Anlagen mit gleicher Begrenzung der vergütungsfähigen Strommenge^{*)}

Voraussetzung:

- Gleicher Energieträger
- Nur EEG-Anlagen ohne Zonung nach Bemessungsleistung

Anmerkung:

Die kaufmännisch-bilanzielle Weitergabe muss gesondert vereinbart werden.

Z₁: Zähler für Bezug und Lieferung
Z₂: Zähler für Lieferung mit Rücklaufsperr

MK B3: Einspeisung mit getrennter Erzeugungsmessung

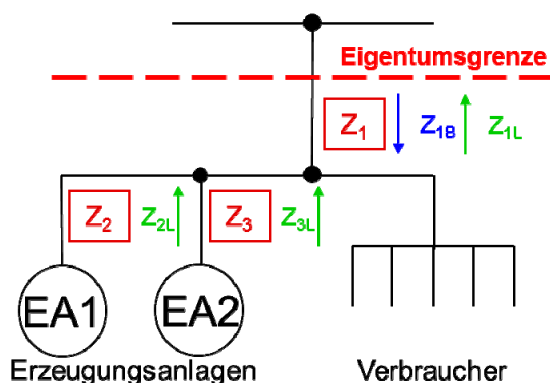

Anwendungsbeispiele:

- EEG-Überschusseinspeisung von Anlagen mit Zonung nach Bemessungsleistung
- KWK-Anlagen mit gesetzl. Zuschlag auf die Gesamterzeugung
- Anlagen in kaufmännisch-bilanzieller Weitergabe nach EEG
- PV-Anlagen mit gleicher Begrenzung der vergütungsfähigen Strommenge^{*)}

Voraussetzung:

- Gleicher Energieträger
(Ausnahme: Anlagen in kaufmännisch-bilanzieller Weitergabe nach EEG)

Anmerkung:

Die kaufmännisch-bilanzielle Weitergabe muss gesondert vereinbart werden.

Z₁: Zähler für Bezug und Lieferung
Z₂, Z₃: Zähler für Lieferung mit Rücklaufsperr

Hinweis: Nachdem das EEG / KWKG keine expliziten Vorgaben für Messkonzepte macht, kann keine Gewähr für deren rechtliche Verbindlichkeit übernommen werden. Die Auswahl des Messkonzeptes liegt grundsätzlich beim Anlagenbetreiber.

Bitte zutreffendes Messkonzept (MK) ankreuzen

MK B4: Kaskadenschaltung (Doppelter Selbstverbrauch)

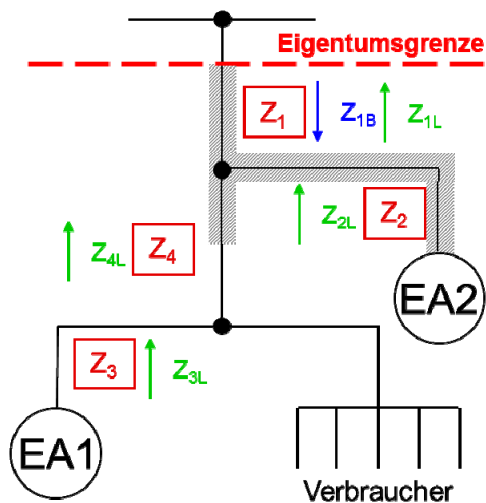

Z₁: Zähler für Bezug und Lieferung
 Z₂, Z₃, Z₄: Zähler für Lieferung mit Rücklaufsperr

Anwendungsbeispiele:

- Kombination EEG- und KWK-Einspeisung
- Kombination EEG-Einspeisungen mit unterschiedlichen Energieträgern (z.B. Kleinwindanlage und PV-Anlage)
- PV-Anlagen mit unterschiedlicher Begrenzung der vergütungsfähigen Strommenge *)

Voraussetzung:

- Werden beide Anlagen in Selbstverbrauch betrieben, so ist EA2 bei PV und Wasserkraft auf 30 kW ^{*1)} und bei einer BHKW-Anlage auf 50 kW ^{*2)} begrenzt.
- Im schraffierten Bereich dürfen keine Verbraucher angeschlossen sein.

^{*1)} lt. BMF-Schreiben IV D2-S7124/07/10002:003 v. 21. Mai 11
^{*2)} lt. Clearingstellenverfahren 2011/2/2 vom 30. März 2012

Anmerkung:

Abhängig von der Anlagenleistung und dem Vergütungskonzept kann ggf. auf die Zähler Z₂ und/oder Z₃ verzichtet werden.

***) Besondere Vorgaben für gemeinsame Messeinrichtungen**

Nach § 33 Abs. 4 EEG 2012-II dürfen Anlagen nur über eine gemeinsame Messeinrichtung gemessen werden, wenn für sie die gleiche Begrenzung der vergütungsfähigen Strommenge gilt. Diese Vorgabe wurde in Verbindung mit Marktintegrationsmodell für PV-Gebäudeanlagen mit einer Leistung über 10 kWp bis 1 MWp eingeführt und betrifft Inbetriebnahmen von i.d.R. 01.04.2012 bis 31.07.2014. Wesentlich ist, dass mit dem EEG 2014 (Inbetriebnahmen ab 01.08.2014) diese Vorgabe weiterhin gilt. (Hinweis: Beim Marktintegrationsmodell ist die vergütungsfähige Strommenge auf maximal 90% begrenzt.)

Unter Berücksichtigung der vergütungstechnischen Zusammenfassung der Anlagen nach § 32 EEG 2014 sind die entsprechenden Messkonzepte auszuwählen. Die nachstehende Matrix zeigt die möglichen Messkonzepte.

Kombination von PV-Gebäudeanlagen mit Inbetriebnahmen zu unterschiedlichen EEG-Versionen

PV-Gebäudeanlage 1	PV-Gebäudeanlage 2	MK B1	MK B2	MK B3	MK B4
EEG 2000, 2004, 2009 oder 2012-I	EEG 2000, 2004, 2009 oder 2012-I	X	X	X	-
EEG 2000, 2004, 2009 oder 2012-I	EEG 2012-II (PV ≤ 10 kWp und > 1 MWp)	X	X	X	-
EEG 2000, 2004, 2009 oder 2012-I	EEG 2012-II (PV > 10 kWp und ≤ 1 MWp)	-	-	-	X
EEG 2000, 2004, 2009 oder 2012-I	EEG 2014	X	X	X	-
EEG 2012-II (PV ≤ 10 kWp und > 1 MWp)	EEG 2012-II (PV ≤ 10 kWp und > 1 MWp)	X	X	X	-
EEG 2012-II (PV > 10 kWp und ≤ 1 MWp)	EEG 2012-II (PV > 10 kWp und ≤ 1 MWp)	X	X	X	-
EEG 2012-II (PV ≤ 10 kWp und > 1 MWp)	EEG 2012-II (PV > 10 kWp und ≤ 1 MWp)	-	-	-	X
EEG 2012-II (PV > 10 kWp und ≤ 1 MWp)	EEG 2012-II (PV ≤ 10 kWp und > 1 MWp)	-	-	-	X
EEG 2012-II (PV ≤ 10 kWp und > 1 MWp)	EEG 2014	X	X	X	-
EEG 2012-II (PV > 10 kWp und ≤ 1 MWp)	EEG 2014	-	-	-	X
EEG 2014	EEG 2014	X	X	X	-

Energieträger und Leistung der Erzeugungsanlage 1 (EA1)

Energieträger und Leistung der Erzeugungsanlage 2 (EA2)

Anlagenstandort: Straße, Postleitzahl, Ort

Anlagenbetreiber: Datum, Unterschrift

Hinweis: Nachdem das EEG / KWKG keine expliziten Vorgaben für Messkonzepte macht, kann keine Gewähr für deren rechtliche Verbindlichkeit übernommen werden. Die Auswahl des Messkonzeptes liegt grundsätzlich beim Anlagenbetreiber.

Bitte zutreffendes Messkonzept (MK) ankreuzen

MK C1: Einzelne Erzeugungsanlage mit nicht unterbrechbarer Wärmepumpe oder vergleichbarem Heizsystem

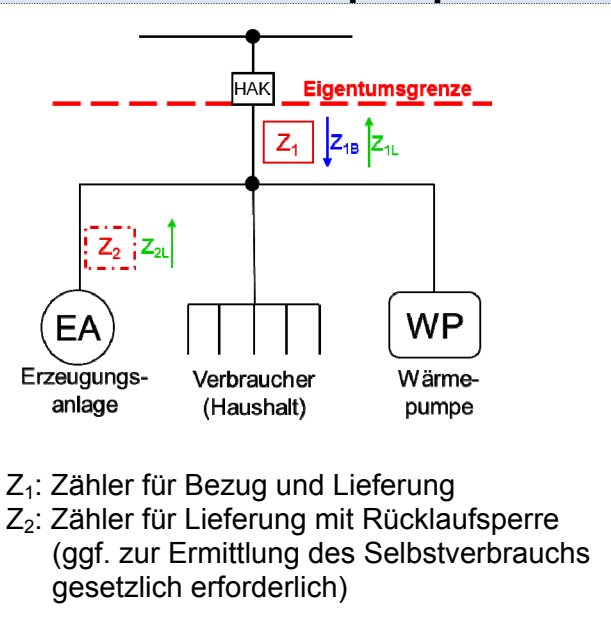

Anwendungsbeispiele:

- **PV-Anlage mit Wärmepumpe** (Wärmepumpe durch EVU **nicht** unterbrechbar, somit kein „WP-Tarif“ möglich)

Anmerkung:
 Die Verwendung des Zählers Z₂ richtet sich nach den jeweils gültigen Vergütungsvorschriften.

MK C2: Mehrere Erzeugungsinstallationen mit unterbrechbarer Wärmepumpe oder vergleichbarem Heizsystem

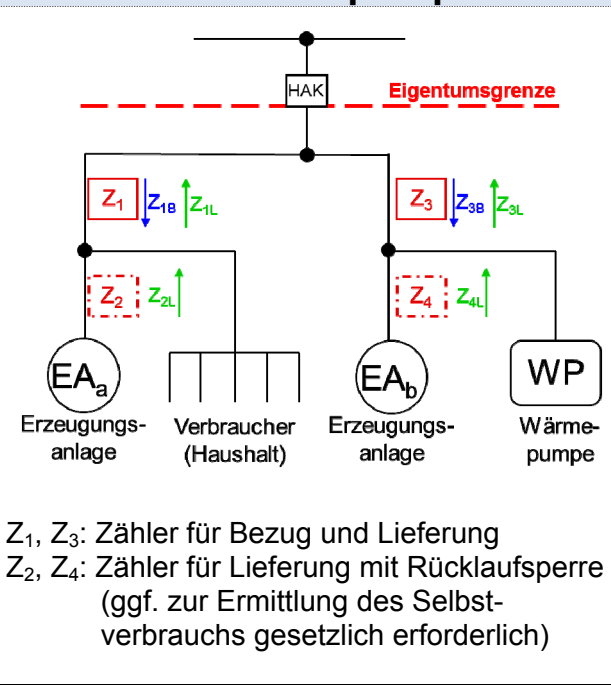

Anwendungsbeispiele:

- **PV-Anlagen mit Wärmepumpe** (Wärmepumpe durch EVU unterbrechbar, somit „WP-Tarif“ möglich / Die **PV-Anlage** ist in zwei unabhängige Installationen unterteilt)

Anmerkung:
 Die Verwendung der Zähler Z₂ und Z₄ richtet sich nach den jeweils gültigen Vergütungsvorschriften.

Bei MK C2: Leistung der Erzeugungsanlage a (EA_a)

Bei MK C2: Leistung der Erzeugungsanlage b (EA_b)

Anlagenstandort: Straße, Postleitzahl, Ort

Anlagenbetreiber: Datum, Unterschrift

Hinweis: Nachdem das EEG / KWKG keine expliziten Vorgaben für Messkonzepte macht, kann keine Gewähr für deren rechtliche Verbindlichkeit übernommen werden. Die Auswahl des Messkonzeptes liegt grundsätzlich beim Anlagenbetreiber.

Bitte zutreffendes Messkonzept (MK) ankreuzen

MK D1: Selbstversorgergemeinschaft

Alle Anschlussnutzer werden von Erzeugungsanlage versorgt

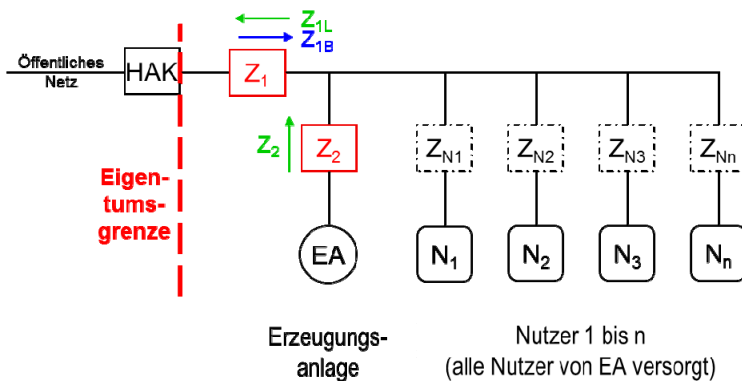

Anwendungsbeispiele:

- BHKW-Errichtung im Zuge von Gebäude Neubauten oder Gebäudesanierungen

Voraussetzung:

- Alle Nutzer werden von der Selbstversorgergemeinschaft versorgt (Selbstversorgergemeinschaft = Contractor, Vermieter, Genossenschaft usw.)
- Die Selbstversorgergemeinschaft weist nach, dass alle Nutzer von der Erzeugungsanlage und von einem gemeinsamen Reststromlieferanten versorgt werden.

Für den Netzbetreiber relevant:

Z₁: Zähler für Bezug und Lieferung

Z₂: Zähler für Lieferung mit Rücklaufsperrung

Anmerkung:

Für den Netzbetreiber sind die Unterzähler (Z_{N1} bis Z_{Nn}) **nicht** relevant.

Empfehlungen:

- Für die Unterzähler sollten TAB konforme Zählerplätze eingeplant werden.
- Der Anschlussnehmer (i.d.R. Vermieter) des Mehrfamilienhauses sollte in Zusammenarbeit mit dem Elektrofachbetrieb die Koordination der Abläufe mit allen Beteiligten übernehmen.

MK D2: Selbstversorgergemeinschaft

Hardwarelösung (2 Sammelschienenmodell) für aus dem Netz versorgte Anschlussnutzer

Beispiel:

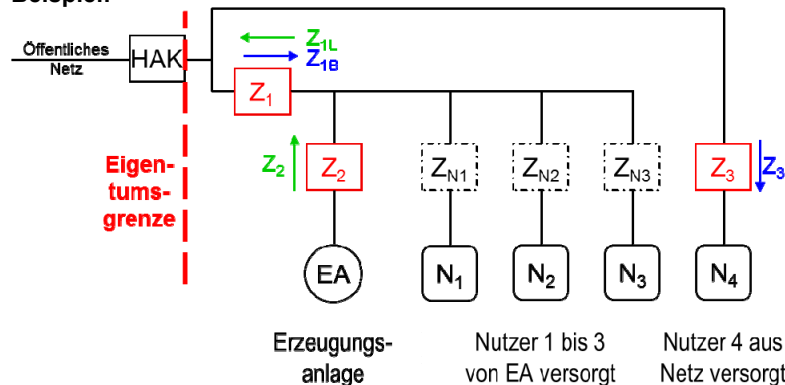

Anwendungsbeispiele:

- BHKW-Errichtung im Zuge von Gebäude Neubauten oder Gebäudesanierungen

Voraussetzung:

- Die Selbstversorgergemeinschaft weist nach, welche Nutzer von der Erzeugungsanlage und von einem gemeinsamen Reststromlieferanten versorgt werden. (Selbstversorgergemeinschaft = Contractor, Vermieter, Genossenschaft usw.)

Für den Netzbetreiber relevant:

Z₁: Zähler für Bezug und Lieferung

Z₂: Zähler für Lieferung mit Rücklaufsperrung

Z₃: Zähler für Bezug

Anmerkung:

Für den Netzbetreiber sind die Unterzähler (Z_{N1} bis Z_{N3}) **nicht** relevant.

Empfehlungen:

- Für die Unterzähler sollten TAB konforme Zählerplätze eingeplant werden.
- Der Anschlussnehmer (i.d.R. Vermieter) des Mehrfamilienhauses sollte in Zusammenarbeit mit dem Elektrofachbetrieb die Koordination der Abläufe mit allen Beteiligten übernehmen.

Hinweis: Nachdem das EEG / KWKG keine expliziten Vorgaben für Messkonzepte macht, kann keine Gewähr für deren rechtliche Verbindlichkeit übernommen werden. Die Auswahl des Messkonzeptes liegt grundsätzlich beim Anlagenbetreiber.

Bitte zutreffendes Messkonzept (MK) ankreuzen

MK D3: Selbstversorgergemeinschaft

Softwarelösung für aus dem Netz versorgte Anschlussnutzer

Beispiel:

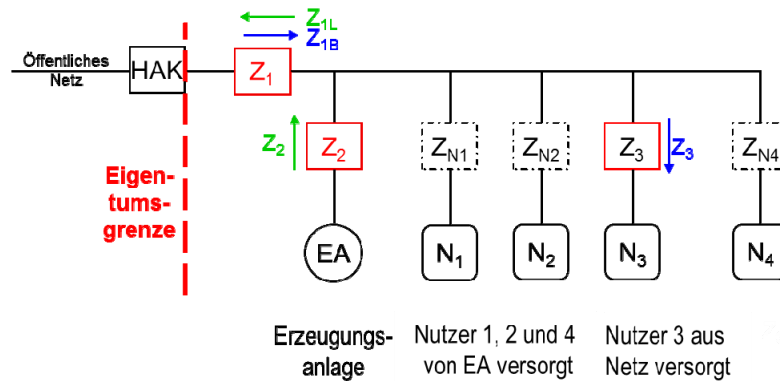

Für den Netzbetreiber relevant:

Z₁: Zähler für Bezug und Lieferung

Z₂: Zähler für Lieferung mit Rücklaufsperrung

Z₃: Zähler für Bezug

Anmerkung:

Für den Netzbetreiber sind die Unterzähler (Z_{N1}, Z_{N2}, Z_{N4}) **nicht** relevant.

Empfehlungen:

- Für die Unterzähler sollten TAB konforme Zählerplätze eingeplant werden.
- Der Anschlussnehmer (i.d.R. Vermieter) des Mehrfamilienhauses sollte in Zusammenarbeit mit dem Elektrofachbetrieb die Koordination der Abläufe mit allen Beteiligten übernehmen.

Hinweis:

Bei diesem Messkonzept kann die Selbstversorgergemeinschaft ihren abrechnungsrelevanten Strombezug und ihre vergütungsrelevante Stromeinspeisung **nur rechnerisch ermitteln**. Es ist auch der Stromverbrauch der Kunden zu berücksichtigen, die über einen Drittversorger aus dem Netz versorgt werden.

Anwendungsbeispiele:

- BHKW-Errichtung im Zuge von Gebäude Neubauten oder Gebäudesanierungen

Voraussetzung:

- Die Selbstversorgergemeinschaft weist nach, welche Nutzer von der Erzeugungsanlage und von einem gemeinsamen Reststromlieferanten versorgt werden. (Selbstversorgergemeinschaft = Contractor, Vermieter, Genossenschaft usw.)
- Dieses Messkonzept ist mit dem Netzbetreiber abzustimmen, insbesondere Messgeräteinsatz, Ables- und Abrechnungsmodalitäten.

Anlagenstandort: Straße, Postleitzahl, Ort

Anlagenbetreiber: Datum, Unterschrift